

# INSTRUKCJA UŻYTKOWANIA/USER MANUAL/ BEDIENUNGSANLEITUNG

FOTELIK SAMOCHODOWY/CAR SEAT/KINDERSITZ

## AZURE 40-150 cm

**WAŻNE!** Prosimy o uważne przeczytanie niniejszej instrukcji użytkowania **przed** pierwszym użyciem produktu. Instrukcję należy zachować na wypadek potrzeby ponownego z niej skorzystania.

**IMPORTANT!** Please read these instructions carefully before the first use of the product. This manual should be kept for future use.

**WICHTIG!** Wir bitten um genaues Durchlesen dieser Bedienungsanleitung vor der ersten Anwendung des Produkts. Die Bedienungsanleitung ist für den Fall der Notwendigkeit ihrer erneuten Nutzung aufzubewahren.

i-Size universal ISOFIX  
40cm-105cm / ≤18kg

i-Size Booster seat  
100cm-150cm



08\*0232\*00

UN Regulation No.129/03



# AZURE

# CARETERO

 [www.caretero.pl](http://www.caretero.pl)



Dziękujemy za zakup fotelika samochodowego **Caretero AZURE**.

Kupili Państwo nowoczesny produkt wysokiej jakości.

Jesteśmy przekonani, że zapewni on Państwa maluchowi bezpieczeństwo i pomoże w jego harmonijnym rozwoju.

Zachęcamy do zapoznania się z naszą kompletną ofertą na stronie [www.caretero.pl](http://www.caretero.pl).

Czekamy również na wszelkie uwagi dotyczące użytkowania naszych produktów.

Zespół marki Caretero.

Thank you for choosing the **Caretero AZURE** car seat.

You purchased a modern and high-quality product.

We are sure that it will provide your child with safety and will ensure his or her proper, harmonious growth.

We encourage you to learn about our full offer by visiting our website

[www.caretero.pl](http://www.caretero.pl).

We are also eager to hear your opinions on our products. Should you have any remarks, feel free to share them with us.

Caretero brand Team.

Wir danken Ihnen für den Kauf des Kindersitzes **Caretero AZURE**.

Sie haben ein modernes Produkt von hoher Qualität erworben.

Wir sind überzeugt, dass es Ihrem Kind Sicherheit garantiert und es bei der harmonischen Entwicklung unterstützt. Wir laden Sie herzlich dazu ein, sich mit

unserem vollständigen Angebot auf der Website [www.caretero.pl](http://www.caretero.pl) bekannt zu machen. Außerdem nehmen wir gern Anmerkungen und Hinweise zur Nutzung unserer Produkte entgegen.

Caretero Mannschaft.

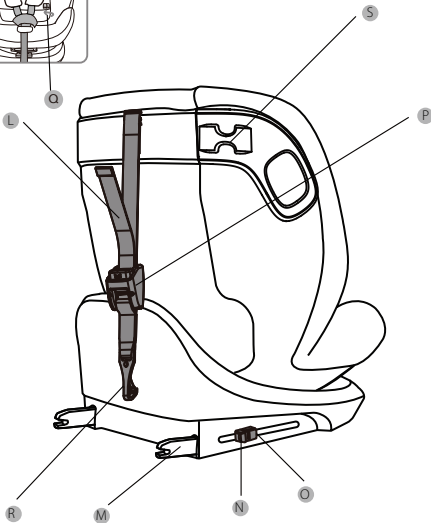
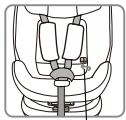
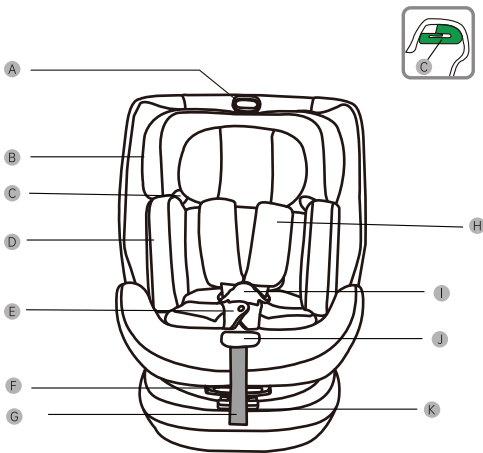

- A. Uchwyt regulacji wysokości zagłówka / Headrest height adjustment handle / Kopfstützenhöhenverstellung
- B. Zagłówek / Headrest / Kopfstütze
- C. Prowadnica pasa / Belt guide / Gürtelhalterung
- D. Poduszka dla noworodka / Infant cushion / Kissen für Neugeborene
- E. Nakładki na klamrę / Buckle pads / Schnallenpolster
- F. Dźwignia regulacji pochylenia / Angle adjustment handle / Liegeverstellhebel
- G. Pasek regulacyjny / Adjustment belt / Verstellriemen
- H. Naramienniki / Shoulder pads / Schulterpolster
- I. Klamra / Buckle / Schnalle
- J. Regulacja pasów 5-cio punktowych / Five point harness adjuster / Fünf-Punkt-Gurtverstellung
- K. Dźwignia obrotu fotelika / Rotation adjustment handle / Griff zur Einstellung der Drehung
- L. Pas zabezpieczający / Top tether / Oberer Haltegurt
- M. Złącze ISOFIX / ISOFIX attachment / ISOFIX-Anschluss
- N. Przycisk zwolnienia złącza ISOFIX / ISOFIX attachment release button / Entriegelungstaste für ISOFIX-Befestigung
- O. Druga blokada ISOFIX / ISOFIX attachment second lock / ISOFIX-Befestigung zweite Verriegelung
- P. Regulacja paska zabezpieczającego / Top tether safety adjuster / Sicherheitsversteller für den oberen Haltegurt
- Q. Schowek na instrukcję / Instruction storage box / Fach für Betriebsanleitung
- R. Haczyk paska zabezpieczającego / Top tether hook / oberer Haltegurt
- S. Prowadnica pasa bezpieczeństwa / Rear seatbelt hook / Anleitung zum Sicherheitsgurt

## 2.1. Tyłem do kierunku jazdy 40-105 cm / Rear facing 40-105 cm / Nach hinten gerichtet 40-105 cm

PL: Uwaga: Poduszka dla niemowląt chroni dziecko. Należy jej używać do rozmiaru 75 cm.

EN: Notice: The infant cushion protects your child. It needs to be used up to the size of 75 cm.

DE: Hinweis: Das Säuglingskissen schützt Ihr Kind. Es muss bis zu einer Größe von 75 cm verwendet werden.

**PL: NIE WOLNO umieszczać fotelika dziecięcego zwróconego przodem do kierunku jazdy na przednim siedzeniu z aktywną poduszką powietrzną, ponieważ może to spowodować ŚMIERĆ LUB POWAŻNE OBRAŻENIA.**

**EN: DO NOT place forward facing child seat on front seat with an active airbag, DEATH OR SERIOUS INJURY can occur**

**DE: Setzen Sie KEINEN nach hinten gerichteten Kindersitz auf einen Vordersitz mit aktivem Airbag, es kann zu TOD ODER SCHWEREN VERLETZUNGEN kommen**



PL: Mocując fotelik tyłem do kierunku jazdy, proszę odnieść się do instrukcji w punkcie 3.5 by obrócić fotelik, następnie proszę odnieść się do instrukcji w punkcie 3.6 by zamocować fotelik za pomocą złączy ISOFIX oraz do punktu 3.8 by zabezpieczyć fotelik paskiem zabezpieczającym.

EN: When installing the child safety seat in the rear facing configuration, please refer to the instructions in section 3.5 to rotate the seat, then follow method 3.6 to install the seat using ISOFIX connectors and finally refer to 3.8 to mount the top tether.

DE: Wenn Sie den Sitz rückwärtsgerichtet einbauen, beachten Sie die Anweisungen unter Punkt 3.5, um den Sitz umzudrehen, dann die Anweisungen unter Punkt 3.6, um den Sitz mit den ISOFIX-Konnektoren zu befestigen und unter Punkt 3.8, um den Sitz mit dem Sicherheitsgurt zu sichern.

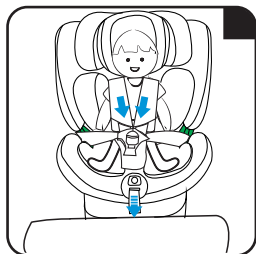

PL: Poproś dziecko, aby usiadło w foteliku. Ustaw zagłówek na odpowiedniej wysokości, wyreguluj uprząż, zablokuj klamrę i napnij uprząż.

EN: Have your child sit down in the child seat. Adjust the headrest to the proper height, adjust the harness, lock the buckle and tighten the harness.

DE: Lassen Sie Ihr Kind im Kindersitz Platz nehmen. Stellen Sie die Kopfstütze auf die richtige Höhe ein, stellen Sie den Gurt ein, schließen Sie das Schloss und ziehen Sie den Gurt fest.

## 2.2. Przodem do kierunku jazdy 76-105 cm / Forward facing 76-105 cm / Nach vorne gerichtet 76-105 cm

PL: WAŻNE - NIE używaj fotelika przodem do kierunku jazdy przed ukończeniem przez dziecko 15 miesiąca życia.

EN: IMPORTANT - DO NOT use a forward-facing seat before your child is 15 months old.

DE: WICHTIG - Verwenden Sie einen vorwärtsgerichteten Sitz NICHT, bevor Ihr Kind 15 Monate alt ist.

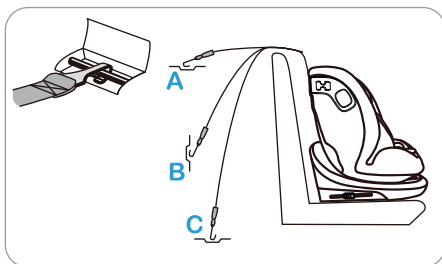

PL: Ustaw fotelik przodem do kierunku jazdy zgodnie z punktem 3.5. Później kieruj się metodami z punktów 3.6 oraz 3.8 by zamocować fotelik za pomocą złącz ISOFIX i zabezpieczyć go paskiem. By upewnić się, że dziecko jest poprawnie zapięte w foteliku, proszę kierować się do punktu 3.2.

EN: Rotate the safety seat to the forward facing position referring to the 3.5 method. Follow the 3.6 methods to secure the child car seat by ISOFIX and the ISOFIX anchor on the car seat. Follow the 3.8 methods to secure the child safety seat by the pull-up strap and the pull-up strap anchor point of the car seat. Finally, check the child safety seat to ensure that it is securely fastened to the car seat. Follow steps 3.2 to ensure that the child is properly secured in the seat.

DE: Stellen Sie den Sitz gemäß Punkt 3.5 in Fahrtrichtung auf. Befestigen Sie den Sitz dann gemäß Punkt 3.6 und 3.8 mit den ISOFIX-Konnektoren und sichern Sie ihn mit dem Gurt. Um sicherzustellen, dass Ihr Kind richtig im Sitz angeschnallt ist, folgen Sie Punkt 3.2.

### 2.3. Przodem do kierunku jazdy 100-150 cm / Forward facing 100-150 cm / Nach vorne gerichtet 100-150 cm

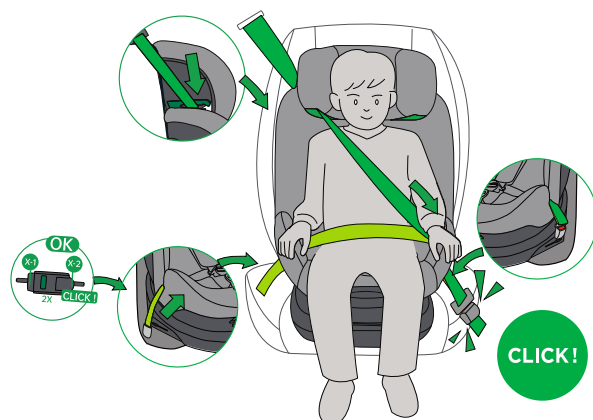

PL: By zamocować fotelik w ten sposób konieczne jest schowanie 5-cio punktowej uprząży w jej schowku. By tego dokonać, proszę kierować się do punktu 3.7.2. Po wykonaniu tego kroku, należy postępować zgodnie z punktem 3.6 by zamocować fotelik za pomocą złączy ISOFIX. Następnym krokiem jest regulacja pochylecia, opisana w punkcie 3.4.

Po wykonaniu wszystkich poprzednich kroków poprosz dziecko aby usiadło w foteliku, po czym ustaw zagłówek na odpowiedniej wysokości. Następnie przeprowadź pas bezpieczeństwa w samochodzie przed dzieckiem do zamka fotelika samochodowego i zapnij pas w zamku. Umieść odcinek ukośnego pasa bezpieczeństwa i odcinek biodrowego pasa bezpieczeństwa z boku zamka pasa bezpieczeństwa pojazdu w dolnej prowadnicy pasa w foteliku, po czym umieść odcinek biodrowego pasa bezpieczeństwa po drugiej stronie fotelika dziecięcego w dolnej prowadnicy pasa. Finalnie przeprowadź ukośny odcinek pasa bezpieczeństwa przez górną prowadnicę w foteliku.

**Uwaga!** Zamek samochodowego pasa bezpieczeństwa nie może znajdować się w dolnej prowadnicy pasa.

**Uwaga!** Odcinek biodrowego pasa bezpieczeństwa musi znajdować się jak najniżej nad biodrami dziecka po obu stronach.

**Uwaga!** Wprowadź odcinek ukośnego pasa bezpieczeństwa do uchwytu pasa, tak aby nie był skręcony.

EN: To secure the seat in this way, it is necessary to stow the 5-point harness in its storage compartment. To do this, follow section 3.7.2. After this step, follow section 3.6 to attach the seat with ISOFIX connectors. The next step is to adjust the recline, as described in Section 3.4.

After completing all the previous steps, ask your child to sit in the seat, then adjust the headrest to the appropriate height. Next, pass the car seat belt in front of the child to the car seat lock and fasten the belt in the lock. Place the diagonal section of the seat belt and the lap section of the seat belt on the side of the vehicle's seat belt lock into the lower belt guide in the child seat, then place the lap section of the seat belt on the other side of the child seat into the lower belt guide. Finally, pass the diagonal section of the seat belt through the upper belt guide in the seat.

**Caution!** The vehicle seat belt buckle must not be positioned in the lower belt guide.

**Caution!** The lap belt section must be lie as low as possible over your child's hips on both sides.

**Caution!** Guide the diagonal section of the seatbelt in a way such it is not twisted.

DE: Um den Sitz auf diese Weise zu befestigen, müssen Sie den 5-Punkt-Gurt in seinem Staufach verstauen. Folgen Sie dazu Punkt 3.7.2. Nach diesem Schritt folgen Sie Punkt 3.6, um den Sitz mit den ISOFIX-Konnektoren zu befestigen. Der nächste Schritt ist die Einstellung der Rückenlehne, die in Punkt 3.4 beschrieben wird.

Nachdem Sie alle vorherigen Schritte durchgeführt haben, setzen Sie Ihr Kind in den Sitz und stellen Sie die Kopfstütze auf die richtige Höhe ein. Führen Sie dann den Sicherheitsgurt im Auto vor dem Kind zum Schloss des Autositzes und schließen Sie den Gurt im Schloss. Führen Sie den Diagonalabschnitt des Sicherheitsgurtes und den Beckengurtabschnitt auf der Seite des Fahrzeugsitzschlosses in die untere Gurtführung des Kindersitzes ein und führen Sie dann den Beckengurtabschnitt auf der anderen Seite des Kindersitzes in die untere Gurtführung ein. Führen Sie abschließend den diagonalen Teil des Sicherheitsgurtes durch die obere Gurtführung im Sitz.

**Achtung!** Das Gurtschloss des Fahrzeugsitzes darf nicht in der unteren Gurtführung liegen.

**Achtung!** Das Beckengurtteil muss auf beiden Seiten so tief wie möglich über den Hüften des Kindes liegen.

**Achtung!** Führen Sie den diagonalen Gurtabschnitt in den Gurthalter und verdrehen Sie ihn nicht.

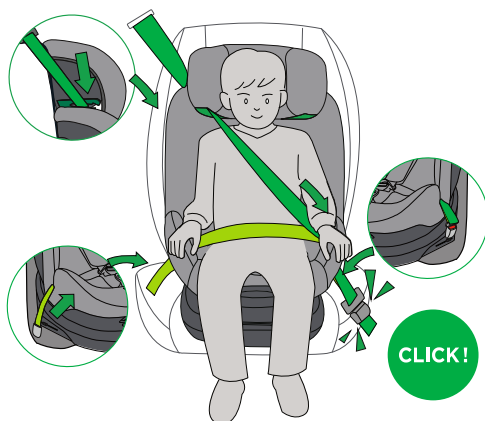

PL: W przypadku dziecka o wzroście 100-150 cm, fotelik ten może również używać tylko pasa samochodowego. Został on również przetestowany i homologowany. Jeśli chcesz używać tylko pasa samochodowego, po prostu pominiń treść dotyczącą złącza ISOFIX.

EN: For the child's height between 100-150cm, this seat can also use only the vehicle belt. It has also been tested and homologated in this configuration. If you want to use the vehicle belt only installation, simply skip the ISOFIX connector related content.

DE: Für Kinder mit einer Körpergröße von 100-150 cm kann dieser Sitz auch nur mit dem Fahrzeuggurt befestigt werden. Er ist ebenfalls getestet und zugelassen worden. Wenn Sie nur Fahrzeuggurt installation verwenden möchten, überspringen Sie einfach die ISOFIX-Anschluss relativ Inhalt.

## 3.1. Regulacja zapięcia / Adjusting buckle / Einstellen des Verschlusses

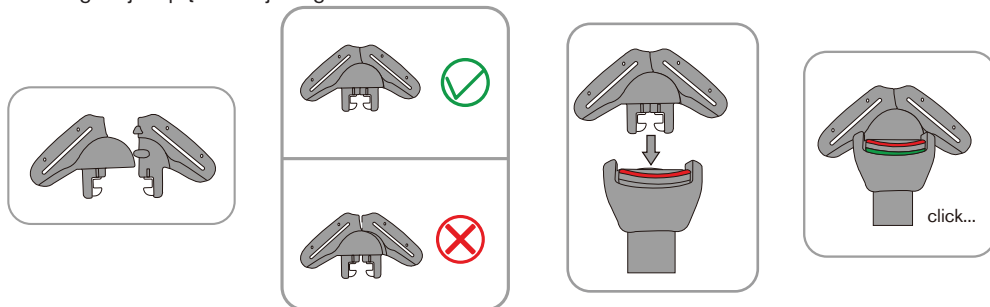

PL:

**Otwieranie klamry**

Naciśnij czerwony przycisk, aż zatrzaski klamry wysuną się z klamry.

**Blokada klamry**

Połącz ze sobą dwa zatrzaski klamry, wkładając je do gniazda klamry uprząży. Klamra zostanie zablokowana po usłyszeniu dźwięku kliknięcia.

*Uwaga: klamra nie może zostać zablokowana tylko przez włożenie jednego zatrzasku.*

EN:

**Opening the buckle**

Press the red button until buckle latches comes out from the buckle.

**Locking the buckle**

Guide the two buckle latches together, putting them into the harness buckle. Buckle is locked when you can hear a click.

*Notice: buckle can not lock only by putting one latch.*

DE:

**Schnalle öffnen**

Drücken Sie den roten Knopf, bis die Schnallenverschlüsse aus der Schnalle kommen.

**Schnalle schließen**

Führen Sie die beiden Schnallenverschlüsse zusammen und stecken Sie sie in das Gurtschlossgehäuse. Das Schloss ist geschlossen, wenn ein Klickgeräusch zu hören ist.

*Hinweis: Das Gurtschloss kann nicht nur mit einem Riegel verschlossen werden.*

## 3.2. Regulacja szelek / Adjusting harness / Einstellen des Gurtzeugs

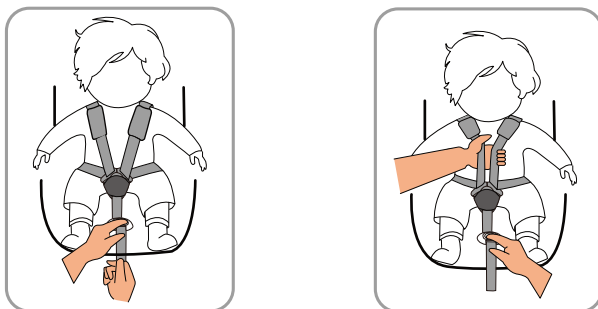



PL:

#### **Napinanie szelek**

Pociągnij pasek regulacyjny, aż szelki będą leżeć płasko i ściśle przylegać do ciała dziecka.

**Uwaga:** Upewnij się, że przestrzeń między dzieckiem a uprzężą naramienną ma grubość jednej dłoni.

#### **Poluzowanie szelek**

Naciśnij środkowy regulator i jednocześnie pociągnij oba pasy naramienne do przodu. Nie ciągnij za poduszki naramienne.

EN:

#### **Tightening the harness**

Pull the adjuster strap until the harness lies flat and is close against your child's body.

**Notice:** Make sure the space between the child and the shoulder harness is about the thickness of one hand.

#### **Loosening the harness**

Press the center adjuster and at the same time pull both shoulder belts forwards. Do not pull on the shoulder pads.

DE:

#### **Gurtzeug festziehen**

Ziehen Sie den Verstellriemen, bis der Gurt flach und eng am Körper Ihres Kindes anliegt.

**Beachten Sie:** Achten Sie darauf, dass der Abstand zwischen dem Kind und dem Schultergurt etwa so groß ist wie eine Hand.

#### **Gurtzeug lockern**

Drücken Sie auf den mittleren Versteller und ziehen Sie gleichzeitig beide Schultergurte nach vorne. Ziehen Sie nicht an den Schulterpolstern.

### 3.3. Regulacja zagłówka / Adjusting headrest / Einstellen der Kopfstütze

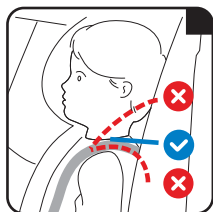

PL: W przypadku montażu za pomocą 5-punktowych pasów bezpieczeństwa zagłówek należy wyregulować tak, aby pasy barkowe znajdowały się na tym samym poziomie co ramiona dziecka.

**UWAGA!** Pasy barkowe nie mogą przebiegać za plecami dziecka ani na wysokości uszu lub nad uszami.

EN: When installed by 5-point harness, the headrest must be adjusted so that the shoulder belts are at the same level as your child's shoulders.

**CAUTION!** The shoulder belts must not run behind the back of the child or at ear height or above the ears.

DE: Beim Einbau mit einem 5-Punkt-Gurt muss die Kopfstütze so eingestellt werden, dass sich die Schultergurte auf gleicher Höhe mit den Schultern Ihres Kindes befinden.

**VORSICHT!** Die Schultergurte dürfen nicht hinter dem Rücken des Kindes oder in Ohrhöhe bzw. über den Ohren verlaufen.



PL: W przypadku montażu za pomocą 3-punktowego pasa bezpieczeństwa zagłówek należy wyregulować w taki sposób, aby między zagłówkiem a ramionami dziecka znajdowała się przestrzeń o szerokości dwóch palców. Upewnij się, że odcinek ukośnego pasa bezpieczeństwa znajduje się na ramieniu dziecka, ale nie na szyi.

EN: When installed by 3-point vehicle belt, the headrest must be adjusted so that there is a space two fingers wide between the headrest and your child's shoulders. Make sure the diagonal seat belt section is on child's shoulder but not on neck.

DE: Beim Einbau mit dem 3-Punkt-Gurt des Fahrzeugs muss die Kopfstütze so eingestellt werden, dass zwischen der Kopfstütze und den Schultern des Kindes ein zwei Finger breiter Abstand besteht. Achten Sie darauf, dass der diagonale Gurtabschnitt auf den Schultern des Kindes liegt, aber nicht auf dem Hals.

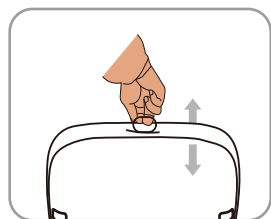

PL: Najpierw poluzuj pas. Ściskając regulator wysokości zagłówka, jednocześnie przesuń zagłówek na wysokość ramion zgodnie ze wzrostem dziecka.

EN: First loosen the harness. Squeezing headrest height adjuster at the same time slide headrest to shoulder height in accordance with the height of the child.

DE: Lösen Sie zunächst das Gurtzeug. Drücken Sie den Höhenversteller der Kopfstütze und schieben Sie die Kopfstütze entsprechend der Körpergröße des Kindes auf Schulterhöhe.

### 3.4. Regulacja pozycji pochylenia / Adjusting recline positions /Einstellen der Rückenlehnenpositionen

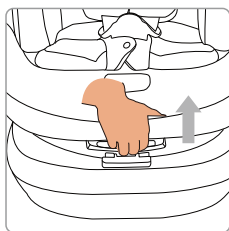

PL: Fotelik ma pięć pozycji odchylenia. W przypadku ustawienia przodem do kierunku jazdy inne pozycje z wyjątkiem najbardziej wyprostowanej pozycji, mogą nie pasować do wszystkich zatwierdzonych pojazdów. Pociągnij dźwignię odchylania w tym samym czasie, aby ustawić fotelik w żądanej pozycji.

EN: Seat has five recline positions. For forward facing, other positions, except most upright position, may not fit in all approved vehicles.

Pull recline lever at the same time incline seat to intend position.

DE: Der Sitz lässt sich in fünf Positionen verstellen. Bei vorwärtsgerichteten Sitzen passen andere Positionen, mit Ausnahme der aufrechtsten Position, möglicherweise nicht in alle zugelassenen Fahrzeuge.

Ziehen Sie den Verstellhebel und neigen Sie den Sitz gleichzeitig in die gewünschte Position.

### 3.5. Obracanie siedzenia / Rotating the seat / Drehen des Sitzes

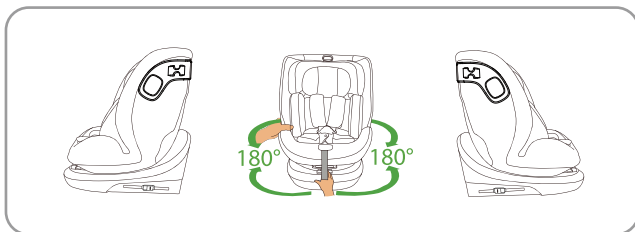

PL: Wymij dźwignię obrotu z schowka między fotelikiem a bazą po czym naciśnij przycisk obrotu fotelika i obróć nim.

EN: Take the rotation adjustment handle out of the storage at the bottom of the base, then press the rotation button and rotate the seat.

DE: Nehmen Sie den Drehverstellgriff aus der Aufbewahrung an der Unterseite des Sockels, drücken Sie dann den Drehknopf und drehen Sie den Sitz.

### 3.6. Instalacja ISOFIX / ISOFIX installation / ISOFIX-Einbau

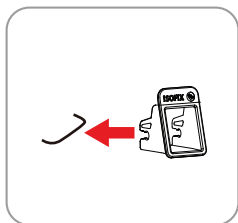

PL: Jeśli pojazd nie jest standardowo wyposażony w prowadnice wkładki ISOFIX, należy przypiąć dwie prowadnice wkładki dołączone do fotelika z wycięciem skierowanym do góry do dwóch punktów mocowania ISOFIX w pojeździe.

EN: If your vehicle is not equipped with the ISOFIX insert guides as standard, clip the two insert guides which are included with the seat with the cut-out facing upwards onto the two ISOFIX attachment points of your vehicle.

DE: Wenn Ihr Fahrzeug nicht serienmäßig mit den ISOFIX-Einsatzführungen ausgestattet ist, klemmen Sie die beiden Einsatzführungen, die dem Sitz beiliegen, mit der Aussparung nach oben auf die beiden ISOFIX-Befestigungspunkte Ihres Fahrzeugs.

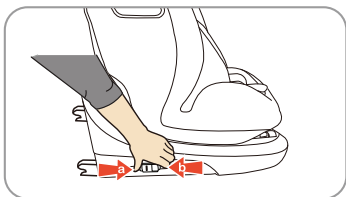

PL: Po obu stronach fotelika naciśnij przycisk ISOFIX i wyciągnij złącza ISOFIX do najdłuższej pozycji.

EN: On both sides of the seat squeeze the ISOFIX button and pull out ISOFIX connectors to their longest position.

DE: Drücken Sie auf beiden Seiten des Sitzes auf den ISOFIX-Knopf und ziehen Sie die ISOFIX-Konnektoren in der längsten Position heraus.

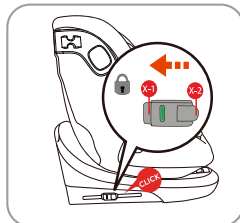
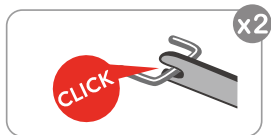

PL: Mocno wsuń dwa złącza ISOFIX w prowadnice wkładki, aż złącza ISOFIX zatrzasną się z odgłosem kliknięcia po obu stronach. Przycisk ISOFIX musi być zielony po obu stronach.

UWAGA! Złącza ISOFIX są prawidłowo zatrzaśnięte tylko wtedy, gdy oba przyciski ISOFIX są zielone.

Popchnij fotelik dziecięcy w kierunku oparcia, wywierając mocny, równomierny nacisk po obu stronach. Potrząśnij fotelikiem, aby upewnić się, że jest bezpiecznie zamocowany i ponownie sprawdź zielone przyciski bezpieczeństwa, aby upewnić się, że oba są całkowicie zielone.

EN: Slide the two ISOFIX connectors firmly into the insert guides until the ISOFIX connectors engage with a clicking noise on both sides. The ISOFIX button must turn green on both sides.

CAUTION! The ISOFIX connectors are only correctly engaged if both of the ISOFIX buttons are green.

Push the child seat towards the backrest applying firm, even pressure on both sides. Shake the child safety seat to make sure it is safely attached and re-check the green safety buttons to make sure that both of them are completely green.

DE: Schieben Sie die beiden ISOFIX-Konnektoren fest in die Einschubführungen, bis die ISOFIX-Konnektoren mit einem Klickgeräusch auf beiden Seiten einrasten. Der ISOFIX-Knopf muss auf beiden Seiten grün leuchten.

ACHTUNG! Die ISOFIX-Konnektoren sind nur dann richtig eingerastet, wenn beide ISOFIX-Kнопfe grün sind.

Schieben Sie den Kindersitz mit festem, gleichmäßigem Druck auf beiden Seiten gegen die Rückenlehne. Schütteln Sie den Kindersitz, um sicherzustellen, dass er sicher befestigt ist, und überprüfen Sie die grünen Sicherheitsknöpfe, um sicherzustellen, dass beide vollständig grün sind.

### 3.6.1 Demontaż ISOFIX / remove ISOFIX / ISOFIX entfernen

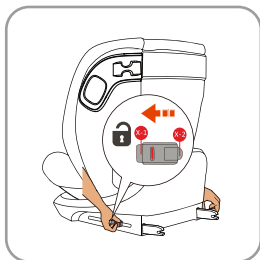

PL: Mocno dociśnij fotelik do oparcia. Jednocześnie naciśnij przycisk ISOFIX i odciagnij złącza ISOFIX.

EN: Push the child seat towards the backrest applying firm. At the same time squeeze ISOFIX button and pull back ISOFIX connectors.

DE: Schieben Sie den Kindersitz mit festem Druck gegen die Rückenlehne. Drücken Sie gleichzeitig den ISOFIX-Knopf und ziehen Sie die ISOFIX-Verbindungen zurück.

### 3.7 Demontaż i montaż szelek bezpieczeństwa/ remove and install harness / Aus- und Einbau von Sicherheitsgeschirren

#### 3.7.1 Poprawna regulacja szelek / Correct adjustment of the harness / Korrekte Einstellung des Gurtzeugs

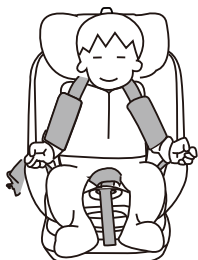

PL: Poluzuj pas regulacyjny do najluzniejszej pozycji, po czym odblokuj klamrę i ustaw ją po obu stronach fotelika.

EN: Release the safety belt to the loosest position, then unlock the buckle and place it on both sides of the seat.

DE: Lösen Sie den Verstellgurt in die lockerste Position, entriegeln Sie dann das Schloss und positionieren Sie ihn auf beiden Seiten des Sitzes.

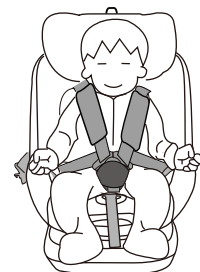

PL: Włóż oba elementy klamry do zamka aż usłyszysz „klik” wskazującą na poprawne zamknięcie. Naciśnij przycisk regulacji paska i zaciśnij go do momentu, w którym między pasami naramiennymi a barkami dziecka potrafisz zmieścić palec

EN: Insert the left and right latches into the buckle until you hear a "click" sound, indicating that the buckle is fastened. Press the belt adjustment button and tighten the shoulder strap, while ensuring that the child's shoulders are comfortable (a finger space should fit between the seat belt and the child).

DE: Stecken Sie beide Schnallenteile in das Schloss, bis Sie ein "Klicken" hören, das den korrekten Verschluss anzeigt. Drücken Sie den Knopf zur Einstellung des Gurtes und ziehen Sie ihn fest, bis Ihr Finger zwischen die Schultergurte und die Schultern Ihres Kindes passt.

#### 3.7.2 Demontaż szelek / Removing the harness / Abnehmen des Sicherheitsgurts

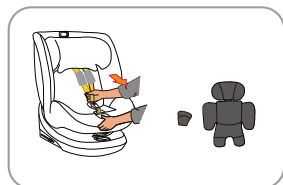

PL: Zdejmij poduszki naramienne, osłonkę klamry oraz poduszkę dla niemowlaka.

EN: Remove shoulder pads, buckle cover and infant cushion from the seat.

DE: Entfernen Sie die Schulterpolster, den Gurtbezug und das neugeborene Kissen vom Sitz.

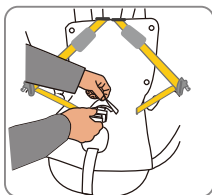

PL: Przeprowadź klamrę przez dziurę w pokrowcu.

EN: Pass the buckle through the hole in the cloth sleeve.

DE: Führen Sie die Schnalle durch das Loch in der Stoffhülle.

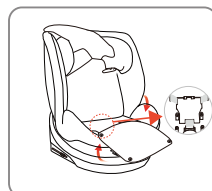

PL: Wciśnij przyciski na pokrowcu by odłączyć go od fotelika. Włóż zatrzaski do klamry, po czym otwórz schowek na nią, znajdujący się na siedzisku fotelika i schowaj ją, po czym zamknij schowek.

EN: Open the buttons of the seat cloth cover as shown. Insert the latches into the buckle, then open the buckle cover at the bottom of the seat, place the buckle in, and finally close the cover.

DE: Drücken Sie die Knöpfe auf dem Deckel, um ihn zu öffnen. Stecken Sie die Druckknöpfe in die Schnalle, öffnen Sie das Staufach auf dem Sitz, verstauen Sie es und schließen Sie das Fach wieder.



PL: Zamocuj z powrotem pokrowiec na jego miejscu.

EN: Tidy up the cloth cover.

DE: Bringen Sie den Deckel wieder an.

PL: Ponowny montaż szeleku: Wystarczy wykonać czynności w odwrotnej kolejności. Upewnij się, że pas nie jest skręcony.

EN: Re-fitting the harness: Simply follow the steps in the opposite order. Make sure the belt is not twisted.

DE: Bringen Sie den Sicherheitsgurt wieder an: Führen Sie die Schritte einfach in umgekehrter Reihenfolge aus. Stellen Sie sicher, dass der Gurt nicht verdreht ist.

### 3.8 Montaż pasa zabezpieczającego / Top tether install / Installation des oberen Haltegurts

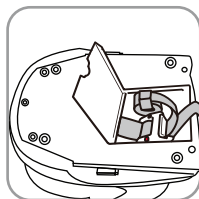

PL: Otwórz schowek znajdujący się na spodzie bazy fotelika i wyjmij z niego pas zabezpieczający, po czym zamknij schowek.

EN: Open the pull-up belt storage cover located on the bottom of the seat base, remove the pull-up strap and close the storage cover.

DE: Öffnen Sie das Staufach an der Unterseite des Sitzes und nehmen Sie den Sicherheitsgurt ab, dann schließen Sie das Fach wieder.

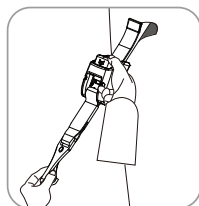

PL: Wydułuż pasek poprzez naciśnięcie na przycisk blokady i pociągnij za pas.

EN: Release the top tether strap by pressing the release button and pulling the strap to elongate it.

DE: Verlängern Sie den Gurt, indem Sie auf den Verriegelungsknopf drücken und am Gurt ziehen.



PL: Przeprowadź pasek pod zagłówkiem fotela w samochodzie.

EN: Guide the top tether belt under the headrest of the car seat.

DE: Führen Sie den Gurt unter die Kopfstütze des Autositzes.

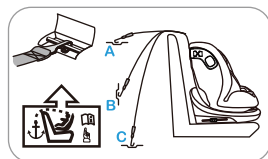

PL: Zaczep pas zabezpieczający do punktu mocowania znajdującego się w jednej z trzech pozycji na tyle fotela w samochodzie za pomocą haczyka.

EN: Clip the top tether. There are three points to anchor to behind the car seat, please choose the one according to your car.

DE: Befestigen Sie den Sicherheitsgurt mit einem Haken an einem Verankerungspunkt, der sich an einer der drei Positionen an der Rückseite des Autositzes befindet.

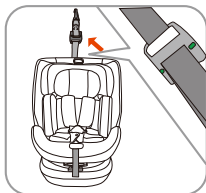

PL: Napnij pasek poprzez ciągnięcie go do tyłu aż wskaźnik zmieni kolor na zielony.

EN: Fasten the belt by pulling the belt backwards until the indicator show green.

DE: Spannen Sie den Riemen, indem Sie ihn zurückziehen, bis die Anzeige grün wird.

**PONIŻSZE INSTRUKCJE OBSŁUGI SĄ WAŻNE.**

PRZED UŻYTKOWANIEM NALEŻY PRZECZYTAĆ NINIEJSZĄ INSTRUKCJĘ I ZACHOWAĆ JĄ NA PRZYSZŁOŚĆ. BEZPIECZEŃSTWO DZIECKA MOŻE BYĆ ZAGROŻONE, JEŚLI ZALECENIA NINIEJSZEJ INSTRUKCJI NIE BĘDĄ STOSOWANE.

**Dziecięcy fotelik samochodowy - odpowiedni dla dzieci o wzroście od 40 do 150 cm.****UWAGA!!!**

1. Jest to „Uniwersalne” ograniczenie dotyczące fotelików dziecięcych, zgodne z Przepisem ECE (Europejska Komisja Gospodarcza ONZ) R129/03 dotyczącym ogólnego użytkowania fotelików w pojazdach. Foteliki tego typu pasują do większości siedzeń samochodowych.
2. Odpowiedni montaż fotelika w samochodzie możliwy jest, jeśli producent samochodu zadeklarował w instrukcji obsługi pojazdu, że pojazd jest przystosowany do „Uniwersalnych” ograniczeń dotyczących fotelików dziecięcych tej grupy.
3. Ograniczenie to funkcjonuje jako „Uniwersalne” na surowszych warunkach niż te zastosowane wobec wcześniejszych modeli, które nie posiadały tej adnotacji.
4. W razie wątpliwości należy skontaktować się z producentem albo sprzedawcą detalicznym.

**Fotelik tego typu nadaje się tylko do pojazdu wyposażonego w pasy bezpieczeństwa z 3-punktową blokadą i 3-punktowym elementem zwijającym, co jest zgodne z Przepisem UN/ECE nr 16 lub innymi równoznacznymi standardami.**

**NIEBEZPIECZEŃSTWO!** Dla ochrony dziecka:

- Stosować fotelik **Caretero AZURE** wyłącznie do zabezpieczenia dziecka w pojeździe.
- Fotelik samochodowy należy montować jedynie przodem do kierunku jazdy używając do tego 3-stopniowego pasa bezpieczeństwa na biodra i ukośnego na klatkę piersiową lub 3-stopniowego pasa bezpieczeństwa na biodra i ukośnego na klatkę piersiową oraz zaczepów ISOFIX.
- Nie należy umieszczać fotelika na siedzeniu z włączoną poduszką powietrzną.
- Przed każdą podróżą należy sprawdzić, czy fotelik samochodowy jest dobrze umocowany.
- Najbezpieczniejszym miejscem do montażu fotelika w samochodzie jest tylne siedzenie.
- Należy upewnić się, że wszystkie elementy są zapięte prawidłowo, a fotelik nie jest zatrzęsnięty przez składane siedzenia lub drzwi.
- Nie wolno używać ani przewozić fotelika bez zapięcia go na siedzeniu samochodu.
- Nie należy używać kontaktowych punktów nośnych innych niż te opisane w instrukcji i oznaczone na foteliku samochodowym dla dziecka.
- Zabrania się użytkowania fotelika w domu jako siedziska lub zabawki.
- Podczas wypadku, w przypadku którego prędkość w chwili uderzenia przekracza 10 km/h, może dojść do uszkodzenia fotelika, które niekoniecznie musi być widoczne. W takim przypadku fotelik należy wymienić.
- Należy pamiętać o prawidłowym przeprowadzeniu utylizacji.
- Zawsze zlecać kontrolę fotelika dla dziecka w przypadku jego uszkodzenia (np. upadku na ziemię).
- Regularnie sprawdzać wszystkie istotne elementy fotelika pod kątem uszkodzeń. Upewnić się, że w szczególności wszystkie części mechaniczne są w pełni funkcjonalne.
- Zabrania się smarowania jakichkolwiek części fotelika.
- Nigdy nie pozostawiać dziecka znajdującego się w foteliku w pojeździe bez opieki.
- Dopilnować, aby dziecko wsiadało i wysiadało z pojazdu wyłącznie od strony chodnika.
- Chronić fotelik dla dziecka przed nadmiernym działaniem promieni słonecznych, gdy nie jest użytkowany.
- Fotelik dziecięcy może się bardzo nagrzać w wyniku bezpośredniego działania promieni słonecznych. Skóra dziecka jest bardzo delikatna i może zostać w łatwy sposób uszkodzona.
- Im ciaśniej pasy przylegają do ciała dziecka, tym większy jest jego poziom bezpieczeństwa. Dlatego też należy unikać zakładania dziecku grubej odzieży.
- Robić regularnie odpoczynki w trakcie dłuższych podróży, aby dać dziecku możliwość zabawy po wyjęciu go z fotelika.
- Użycie na tylnym siedzeniu: Przesunąć przednie siedzenie do przodu na tyle, aby dziecko nie sięgało stopami do oparcia przedniego siedzenia (aby uniknąć niebezpieczeństwa zranienia).



**OSTRZEŻENIE!** Dla bezpieczeństwa mocującego fotelik:

- Przy otwieraniu lub zamykaniu nic nie może wejść pomiędzy siedzisko i podstawę fotelika. Mogłoby to doprowadzić do przycięcia palców.
- W celu uniknięcia uszkodzeń uważać, aby nie zaklinować fotelika pomiędzy twardymi elementami pojazdu (drzwi, prowadnice siedzenia itp.).
- Przechowywać fotelik dla dziecka w bezpiecznym miejscu jeżeli nie jest użytkowany. Unikać kładzenia na nim ciężkich przedmiotów i nie przechowywać w pobliżu źródeł ciepła lub w bezpośrednim nasłonecznieniu.

**OSTRZEŻENIE!** Dla ochrony pojazdu:

- Na niektórych obiciach siedzeń samochodowych wykonanych z delikatnego materiału (np. z weluru, skóry itp.) mogą wystąpić ślady zużycia powstałe na skutek użytkowania fotelika. W celu zapewnienia odpowiedniej ochrony obić foteli, zalecamy stosowanie ochraniaczy na siedzenia samochodowe z oferty **Aksesoria Caretero**.

**NIEBEZPIECZEŃSTWO!**

W razie jakichkolwiek modyfikacji fotelika certyfikacja zostanie unieważniona. Tylko producent ma prawo do wprowadzania zmian do fotelika bezpieczeństwa.

**NIEBEZPIECZEŃSTWO!**

Prosimy postępować zgodnie z instrukcjami dotyczącymi korzystania z systemów zabezpieczających dzieci w instrukcji użytkownika danego pojazdu.

Fotelik może być instalowany w następujących konfiguracjach:

Zgodnie z kierunkiem jazdy	Tak
W kierunku przeciwnym do kierunku jazdy	Nie
Na fotelach wyposażonych w systemy mocowania ISOFIX (znajdujące się pomiędzy siedzeniem, a oparciem fotela samochodowego) oraz 3-punktowe pasy samochodowe	Tak <sup>1)</sup>

Należy przestrzegać stosownych przepisów obowiązujących na terenie danego kraju.

<sup>1)</sup> W przypadku przedniej poduszki powietrznej - przesunąć siedzenie pasażera daleko do tyłu, postępując zgodnie z instrukcją użytkownika pojazdu.

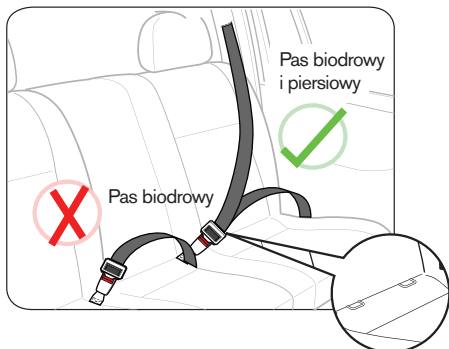

Montaż poprawny



Montaż niedozwolony

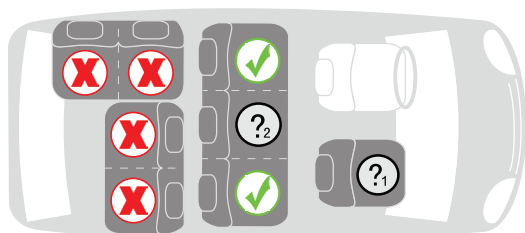

Nie umieszczaj fotelika na siedzisku z aktywną poduszką powietrzną.



Dozwolone użytkowanie wyłącznie na siedzisku wyposażonym w pas 3-punktowy.

Należy pamiętać, aby stosować wyłącznie oryginalny pokrowiec (tapicerkę) **Caretero AZURE** ponieważ stanowi on integralny element fotelika i odgrywa ważną rolę w prawidłowym jego funkcjonowaniu.

- zabronione jest używanie fotelika dziecięcego bez pokrowca
- zalecane jest pranie ręczne pokrowca w wodzie z dodatkiem delikatnego detergentu (w temperaturze do 30°C)
- elementy z tworzywa sztucznego można czyścić, używając wody z mydłem (zabrania się stosowania agresywnych środków czyszczących, np.: rozpuszczalników)
- pasy można czyścić przy użyciu letniej wody z mydłem
- wkładki naramienne można czyścić przy użyciu letniej wody z mydłem
- części plastikowe fotelika należy czyścić wilgotną szmatką
- nie wolno używać silnych detergentów do czyszczenia elementów plastikowych fotelika, gdyż może to prowadzić do degradacji i uszkodzenia tych elementów



Pokrowiec można zdjąć i wyprać. Należy przestrzegać instrukcji podanych na etykiecie do prania pokrowca.

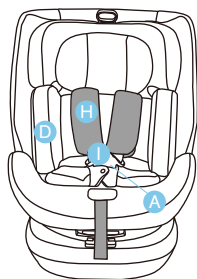

1. Poluzuj naramienniki (H)
2. Naciśnij czerwony przycisk (A) na klamrze by ją otworzyć (I)
3. Wymij poduszkę dla niemowlaka (D)
4. Zdejmij pokrowiec z zagłówka oraz fotelika

**THE INSTRUCTIONS BELOW ARE IMPORTANT.**

PLEASE READ THESE INSTRUCTION CAREFULLY AND KEEP IT FOR FUTURE REFERENCE. THE SAFETY OF YOUR CHILD MAY BE IN DANGER IF THESE INSTRUCTIONS WILL NOT BE COMPLIED WITH.

**WARNING!**

Only suitable for use in vehicles fitted with approved 3-point safety belts that conform with ECE Regulation No. 16 or comparable standards.

This is a seat for children of height from 40 up to 150 cm.

These Assembly and Usage Instructions must be given to the client.

Subject to printing errors, mistakes and technical changes.

**WARNING!** For the safety of the person installing the car seat:

- The shoulder belt pads are important in keeping the child safe. Please use them at all times.
- While installing or uninstalling the seat no object may be able to slide between the car seat and the child seat base. It could trap the person's fingers.
- In order to avoid damage, take care not to jam the seat between solid elements of the car (doors, seat guides etc.).
- Store the car seat in a safe place when not in use. Avoid putting heavy objects on the seat and do not store near heat sources or in direct sunlight.

**WARNING!** For the safety of the car:

- Some car seat covers are made of delicate fabrics (velour, leather etc.) and may become worn-out due to the child seat use. In order to protect the upholstery, we recommend using car seat covers available as accessories.

**DANGER!** For the safety of your child:

- Please use the Caretero AZURE seat only to secure your child in the car.
- The seat is to be installed forward-facing with a 3-point car safety belt or with a 3-point car safety belts and ISOFIX anchors only.
- It is forbidden to use the car seat as a chair or a toy.
- During a car crash at speed higher than 10 km/h the car seat may become damaged without clear visual marks. In such case the car seat should be scrapped and replaced with a new one.
- Please remember to recycle the seat properly when it won't be used anymore.
- Commission a full check of the car seat after a possible damaging (eg. when the seat falls to the ground).
- Regularly check all vital elements of the car seat for signs of damage. Make sure all mechanical parts of the seat are functioning properly.
- It is forbidden to lubricate any parts of the seat.
- Check if the car seat is installed properly before each trip.
- Do not use or transport the car seat when it is not properly installed in the car.
- Do not use other fixing points other than those described in this manual and marked on the car seat itself.
- Regularly check the seat belts, especially the fixing points, stitchings and adjustment devices.
- Never leave the child in the car seat unattended.
- Make sure that the child enters and exits the car on the sidewalk side of the street.
- Protect the car seat against sunlight while it's not in use.
- The car seat may become very hot while under direct sunlight. The child's skin is very delicate and may become easily damaged during contact with a hot car seat.
- The closer the car seat belts are to the child's body, the higher the safety level. Therefore do not put thick clothes on the child.
- Make regular stops during longer trips, so the child may play and rest after removing it from the car seat.
- When using the car seat in the rear passenger seats: slide the front passenger seat to the front, so the child will not reach the backrest with its feet (this will prevent from damaging the legs during an accident).
- Not complying with these instruction may cause danger.

**DANGER!** For the safety of car passengers.

In case of an accident or emergency braking, persons or objects that are not secured properly, may damage other users of the car. Therefore it is important to ensure the following:

- The backrests of the seats are fixed (make sure the foldable rear seat backrests have been locked properly).
- All heavy objects or objects with sharp edges have been secured (eg. objects on the rear window shelf are not loose).
- All persons in the car have fastened their seat belts.
- The child seat is always secured, even when there is no child in the seat.

**DANGER!**

In case of any modifications done to the car seat, the warranty will become void. Only the manufacturer may apply any changes to the car seat.

**DANGER!**

Please comply with safety regulations present in your car manual.

The child seat may be installed in the following configurations:

Forward-facing	Yes
Rearward-facing	No
On car seats equipped with ISOFIX (found between the seating and backrest of a car seat) and 3-point car safety belts	Yes <sup>1)</sup>

Regulations obligatory in the territory of a given country must be obeyed.

<sup>1)</sup> In case of presence of a frontal airbag - move the passenger car seat as far back as possible.



Proper placement



Forbidden placement

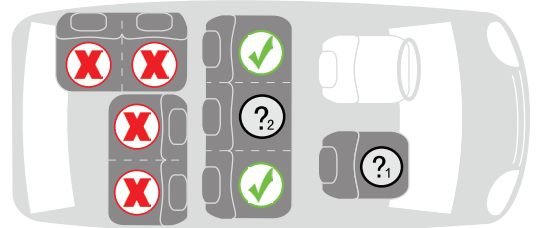
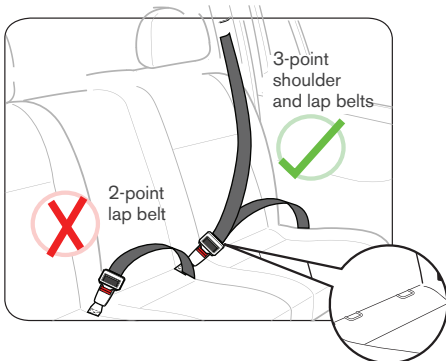

Installation of the child seat is not recommended if the passenger seat airbag is active.



Installation of the child seat is FORBIDDEN if the passenger seat is equipped with a 2-point seat belt only.

Remember to **ONLY** use the original upholstery for the **Caretero AZURE** seat, as it is an integral part of the seat and plays an important role in its proper functioning.

The upholstery may be removed for washing (hand wash or machine wash - delicate fabrics programme, max 30°C). Do not tumble dry. Use only mild detergents.

Plastic parts of the seat may be cleaned with a damp cloth with addition of soap.

Never use strong detergent such as bleaches etc.

Never iron the upholstery.



The cover can be removed and washed. Please observe the instruction on the washing label of the cover.

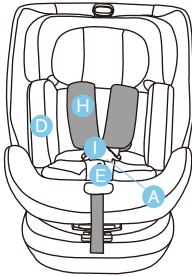

1. Loosen the shoulder straps (H)
2. Press the red button (A) on the buckle to open the buckle (I)
3. Take out the newborn cushion (D) and snap pad (I)
4. Carefully remove the headrest cover and seat cover from the seat

**WICHTIG: FÜR SPÄTERES NACHSCHLAGEN AUFBEWAHREN!**

UM DIE SICHERHEIT IHRES KINDES ZU GEWÄHRLEISTEN, LESEN SIE BITTE DIESE ANLEITUNG AUFMERKSAM, BEVOR SIE DAS PRODUKT VERWENDEN.

1. Dies ist ein „Universal“-Kinderrückhaltesystem. Es ist nach der Regulierung Nr. R129/03 inklusive aller Anhänge für den allgemeinen Gebrauch in Fahrzeugen zugelassen und passt auf die meisten, aber nicht auf alle Fahrzeugsitze.
  2. In Fahrzeugen, für die der Hersteller im Fahrzeughandbuch erklärt, dass das Fahrzeug für die Aufnahme von „Universal“-Kinderrückhaltesystemen für diese Altersgruppe vorbereitet ist, wird der Sitz sehr wahrscheinlich passen.
  3. Die Einstufung dieses Kinder-Rückhaltesystems als „Universal“-Rückhaltesystem erfolgte unter strengeren Bedingungen, als bei früheren Modellen, die nicht mit diesem Hinweis versehen sind.
  4. Falls Sie Zweifel haben, fragen Sie bitte den Hersteller des Kinderrückhaltesystems oder den Händler.
- Dieses Produkt ist eine universale Rückhalteeinrichtung und geeignet für Kinder mit einem Körpergewicht von 15 bis 36 kg (Gruppe II und III).

**WARNUNG!**

- Verwenden Sie diesen Kindersitz nicht zu Hause. Er ist nicht für die Verwendung im Haus vorgesehen und sollte nur in einem Fahrzeug verwendet werden.
- Dieser Kindersitz kann mit 3-Punkt-Gurten oder mit 3-Punkt-Gurten und ISOFIX (Gruppe II, III, 15-36kg) in Fahrtrichtung installiert werden.
- Lassen Sie Ihr Kind zu keiner Zeit unbeaufsichtigt, während es in diesem Kindersitz sitzt.
- Aus Sicherheitsgründen muss der Kindersitz in einem Fahrzeug gesichert werden, auch wenn Sie Ihr Kind nicht in den Sitz setzen.
- Beachten Sie bitte, dass sämtliche Gurte nach unten gezogen werden müssen, damit das Becken sicher gehalten wird. Sämtliche Gurte, mit denen das Kind gesichert wird, müssen an den Körper des Kindes angepasst werden. Dabei ist sicherzustellen, dass die Gurte nicht verdreht sind.
- Um einem Sturz vorzubeugen, sollten Sie Ihr Kind immer mit den Gurten sichern, wenn Sie es in diesen Kindersitz setzen.
- Das Kinderrückhaltesystem darf nicht ohne den Stoffbezug verwendet werden.
- Der Sitzbezug sollte mit keinem anderen als den vom Hersteller empfohlenen Bezügen ersetzt werden, da der Bezug einen wesentlichen Teil der Rückhaltefunktion übernimmt.
- Die festen Teile sowie sämtliche Kunststoffteile des Kinder-Rückhaltesystems müssen so positioniert und installiert werden, dass sie im täglichen Gebrauch des Fahrzeugs nicht von einem verschiebbaren Sitz oder einer Tür des Fahrzeugs eingeklemmt werden können.
- Der Kindersitz darf nicht direkter Sonneneinstrahlung ausgesetzt werden, wenn der Sitz nicht mit einem textilen Bezug ausgestattet ist. Andernfalls kann der Sitz zu heiß für die Haut Ihres Kindes werden.
- Wir empfehlen, diesen Kindersitz nach großen Belastungen bei einem Unfall zu ersetzen.
- Es ist gefährlich, die Rückhalteeinrichtung in irgendeiner Weise ohne Genehmigung der zuständigen Behörde zu verändern, zu ergänzen und die vom Hersteller angegebenen Einbauanleitungen für Rückhalteeinrichtungen nicht genau zu befolgen.
- Sichern Sie Gepäckstücke oder andere Gegenstände ausreichend, die im Falle eines Zusammenstoßes Verletzungen verursachen könnten.

Der Auto-Kindersitz wurde gemäß Anforderungen der Europäischen Norm für Rückhaltesysteme für Kinder (**ECE R129/03**) entwickelt, geprüft und zugelassen. Das Prüfzeichen E (in einem Kreis) und die Zulassungsnummer befinden sich auf dem orangefarbenen Zulassungsetikett (Aufkleber am Auto-Kindersitz).

**GEFAHR!**

Diese Zulassung verliert ihre Gültigkeit, wenn Sie irgendwelche Änderungen am Kindersitz vornehmen. Änderungen an dem Kindersitz darf ausschließlich der Hersteller vornehmen.

**GEFAHR!**

Verwenden Sie den Kindersitz ausschließlich nach den in der Betriebsanleitung des jeweiligen Fahrzeugs angeführten Anweisungen für die Nutzung von Rückhaltesystemen für Kinder.

Der Auto-Kindersitz wurde gemäß Anforderungen der Europäischen Norm für Rückhaltesysteme für Kinder (**ECE R129/03**) entwickelt, geprüft und zugelassen. Das Prüfzeichen E (in einem Kreis) und die Zulassungsnummer befinden sich auf dem orangefarbenen Zulassungsetikett (Aufkleber am Auto-Kindersitz).

**GEFAHR!**

Diese Zulassung verliert ihre Gültigkeit, wenn Sie irgendwelche Änderungen am Kindersitz vornehmen. Änderungen an dem Kindersitz darf ausschließlich der Hersteller vornehmen.

**GEFAHR!**

Verwenden Sie den Kindersitz ausschließlich nach den in der Betriebsanleitung des jeweiligen Fahrzeugs angeführten Anweisungen für die Nutzung von Rückhaltesystemen für Kinder.

Der Kindersitz kann in folgenden Einbaurichtungen im Fahrzeug platziert werden:

In Fahrtrichtung	Ja
Auf Fahrzeugsitzen, die über Isofix-Befestigungssysteme (zwischen Sitzfläche und Rückenlehne des Fahrzeugs)	Nein
	Ja <sup>1)</sup>
Vorschriften im Hoheitsgebiet eines Landes zwingend zu beachten.	



Die richtige Platzierung



Platzierung Verboten

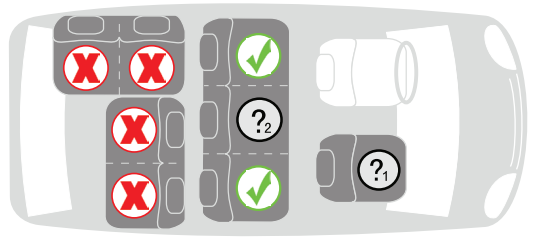
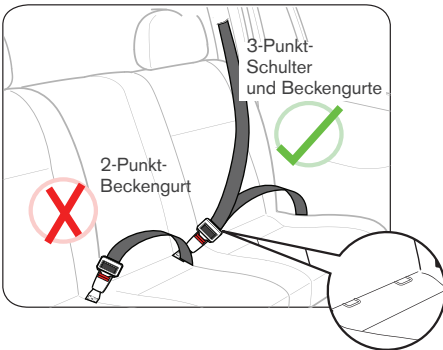

Der Kindersitz darf nicht eingebaut werden, wenn der Frontairbag am Beifahrersitz aktiviert ist.



Der Einbau des Kindersitzes ist **VERBOTEN**, wenn der Sitz nur über einen Beckengurt verfügt.

Bitte sorgen Sie dafür, dass Sie ausschließlich Original-Sitzbezüge von **Caretero AZURE** verwenden, da der Sitzbezug ein integraler Bestandteil des Auto-Kindersitzes ist und wichtige Funktionen zur Sicherstellung der einwandfreien Funktionsweise des Systems erfüllt.

- Der Auto-Kindersitz darf nicht ohne Bezug verwendet werden.
- Der Bezug sollte von Hand mit einem milden Waschmittel (bei 30°C) gewaschen werden.
- Die Kunststoffteile können mit Seifenlauge gereinigt werden. (Verwenden Sie keine scharfen Reinigungsmittel wie Lösungsmittel).
- Die Kunststoffteile des Kindersitzes können mit einem feuchten Tuch gereinigt werden.
- Verwenden Sie keine scharfen Reinigungsmittel zur Reinigung der Kunststoffteile des Kindersitzes, denn das kann zur Beeinträchtigung und Beschädigung dieser Teile führen.



Der Bezug kann abgenommen und gewaschen werden. Bitte beachten Sie die Hinweise auf dem Waschetikett des Bezuges.

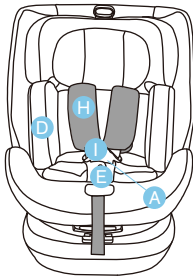

1. Lösen Sie die Schultergurte (H)
2. Drücken Sie den roten Knopf (A) an der Schnalle, um sie zu öffnen (I)
3. Entfernen Sie das Kopfkissen für Kleinkinder (D)
4. Entfernen Sie den Bezug von der Kopfstütze und dem Sitz



# KARTA GWARANCYJNA

Imię: \_\_\_\_\_

Nazwisko: \_\_\_\_\_

Kod pocztowy: \_\_\_\_\_

Miejscowość: \_\_\_\_\_

Telefon (wraz z kierunkowym): \_\_\_\_\_

Adres e-mail: \_\_\_\_\_

Produkt: \_\_\_\_\_

Model: \_\_\_\_\_

Kolor/wzór: \_\_\_\_\_

Akcesoria: \_\_\_\_\_

Data zakupu: \_\_\_\_\_

Kupujący (podpis): \_\_\_\_\_

Sprzedawca: \_\_\_\_\_

Dowiedz się więcej o tym produkcie i marce Caretero.

**DYSTRYBUTOREM MARKI JEST:**

**IKS 2 Mucha Sp. J.**

ul. Rybnicka 9, 43-190 Mikołów, Polska

+48 32 226 06 06

e-mail: caretero@caretero.pl, www.caretero.pl

# CARETERO



[www.caretero.pl](http://www.caretero.pl)

# WARUNKI GWARANCJI

1. **IKS 2 Mucha Sp. J.** udziela gwarancji na zakupiony produkt w okresie 24 miesięcy od daty zakupu.
2. Gwarant zapewnia nabywcy prawidłowe działanie produktu przy użytkowaniu zgodnym z jego przeznaczeniem i instrukcją użytkowania.
3. Wady produktu wykryte w okresie gwarancji będą bezpłatnie usuwane w terminie 21 dni od daty dostarczenia go, za pośrednictwem Sprzedawcy, do Serwisu. Okres gwarancji zostanie przedłużony o czas naprawy.
4. W przypadku wykrycia wady lub wystąpienia problemów z użytkowaniem, należy zwrócić się do punktu sprzedaży detalicznej z reklamowanym produktem, wypełnioną kartą gwarancyjną oraz przypiętym paragonem lub innym dowodem zakupu.
5. Reklamowany produkt należy oddać do naprawy w stanie czystym.
6. Podstawowym sposobem załatwienia reklamacji jest naprawa produktu przywracająca jego wartość użytkową.
7. Fakt i datę wykonania naprawy gwarancyjnej Serwis poświadcza na uniwersalnej karcie gwarancyjnej.
8. Gwarancja obowiązuje na terenie Rzeczypospolitej Polskiej.
9. Gwarancja przysługuje jedynie pierwotnemu nabywcy i nie podlega przeniesieniu na inne osoby lub podmioty.
10. Gwarancja na sprzedany produkt nie wyłącza, nie ogranicza ani nie zawieszają uprawnień kupującego wynikających z niezgodności towaru z umową.
11. Wszelkie inne sprawy i spory będą rozstrzygane przez odpowiedni sąd.
12. Zalecamy przechowywanie oryginalnego opakowania w celu zabezpieczenia produktu przed uszkodzeniami mogącymi nastąpić podczas transportu do Serwisu.
13. Gwarancja nie obejmuje:
  - uszkodzeń powstałych w wyniku niewłaściwego przechowywania
  - uszkodzeń mechanicznych i termicznych powstałych w wyniku niewłaściwego użytkowania, bądź użytkowania niezgodnego z instrukcją użytkowania
  - zmiany koloru (odbarwienia) tkaniny przy silnym nasłonecznieniu lub stosowaniu niewłaściwych środków chemicznych
  - rozdarcia tkaniny wynikającego z winy nabywcy
  - naturalnego zużycia elementów będącego wynikiem eksploatacji
  - sytuacji, w której produkt nie został dostarczony do Serwisu w komplecie z oryginalnym dowodem zakupu
  - uszkodzeń powstałych w wyniku upadku
  - prób naprawy produktu lub jakichkolwiek zmian konstrukcyjnych wykonywanych przez osoby trzecie

data zgłoszenia	data naprawy	opis uszkodzenia	pieczętka serwisu

data sprzedaży

pieczętka i podpis sprzedawcy



Dowiedz się więcej o tym produkcie i marce Caretero.

**PRODUCENTEM MARKI JEST:**

**IKS 2** - Centrum Dystrybucji Artykułów Dziecięcych  
ul. Rybnicka 9, 43-190 Mikołów, Polska  
+48 32 226 06 06  
e-mail: [caretero@caretero.pl](mailto:caretero@caretero.pl), [www.caretero.pl](http://www.caretero.pl)

Learn more about brand Caretero.  
Scan the code QR.

**PRODUCER:**

**IKS 2** - Children's Goods Distribution Centre  
9 Rybnicka Street, 43-190 Mikolow, Poland  
+48 32 226 06 06  
e-mail: [caretero@caretero.pl](mailto:caretero@caretero.pl), [www.caretero.pl](http://www.caretero.pl)

Erfahren Sie mehr über das Produkt und die Marke!  
Scannen Sie den QR -Code

**HERSTELLER:**

**IKS 2** - Children's Goods Distribution Centre  
9 Rybnicka Str., 43-190 Mikolow, Polen  
+48 32 226 06 06  
e-mail: [caretero@caretero.pl](mailto:caretero@caretero.pl), [www.caretero.pl](http://www.caretero.pl)